

Ohjekirja

BeoSound 3000 – täysin integroitu musiikkijärjestelmä

Aina kun ojennat kätesi BeoSound 3000:a kohti, sen lasiovet avautuvat kuin taiottuna ja kutsuvat sinut kuuntelemaan.

BeoSound 3000 on täysin integroitu musiikkijärjestelmä, jossa on radio ja CD-soitin. Pienen koon ansiosta se on helppo sijoittaa mieluisan kuuntelupaikan lähetyville.

Kaikki käyttöpainikkeet on sijoitettu yhteen paikkaan. Ne on ryhmitelty kätevästi toimintojen mukaan. Oikeat painikkeet löytyvät siten helposti järjestelmää käytettäessä.

Ohjekirjan sisältö

Bang & Olufsen -tuotteen käyttö on helppo opetella kahden opaskirjan avulla.



Opaskirjassa on ohjeita päivittäiseen käyttöön. Ohjekirjassa selostetaan kaikki ominaisuudet ja asennus yksityiskohtaisesti sekä annetaan lisätietoja.

Oikealla on tämän ohjekirjan sisältö. Opaskirja sisältää seuraavat luvut:

- BeoSound 3000: Pikaohjeet, 4
- Käyttöpaneeli, 5
- Näytöt, 5
- CD-soitin, 6
- Eri tapoja toistaa CD-levyjä, 6
- Vain CD-levyn suosikkikappaleet, 7
- Soittolistan luonti, 7
- Soittolistan poisto, 7
- Radio, 8
- Äänenvoimakkuus, 8

BeoSound 3000:n asennus

- 6 BeoSound 3000:n sijoittaminen

Kaapelien kytkeminen

- 7 Antenni
- 7 Kaiuttimet
- 7 Lisälaitteet
- 7 BeoLink
- 7 Kytkeminen sähköverkkoon

BeoSound 3000:n kokoaminen

- 8 Lasiovien asennus
- 8 Kaapeleiden vienti
- 8 Kaapelisuojaus asennus

BeoSound 3000 audio-/videojärjestelmässä

- 9 BeoSound 3000 videojärjestelmässä ilman kaiuttimia
- 9 BeoSound 3000 ja kaiuttimet videojärjestelmässä
- 9 BeoSound 3000 toisessa huoneessa

Äänen asetusten säätö ja tallennus

- 10 Äänen säädöt
- 10 Ääninäytöt

Kellonajan asetus

- 11 Kellon asetus

Radiokanavien viritys

- 12 Kanavien viritys
- 13 Radiokanavien siirto
- 13 Radiokanavien poisto
- 13 Radiokanavien nimeäminen

BeoSound 3000:n ajastettu virrankytkentä ja virrankatkaisu

- 14 Ajastimien kytkeytyminen ja katkeaminen automaattisesti
- 15 Ajastimien tarkistus
- 15 Ajastimien poisto

Radion ja CD-soittimen päivittäinen käyttö

- 16 Radion virran kytkentä
- 16 Äänenvoimakkuuden säätö
- 16 CD-soittimen virran kytkentä
- 16 CD-levyn kappaleiden haku

BeoSound 3000:n näyttö

- 17 Näyttöjen käyttö ja muuttaminen

CD-levyjen toistotavat

- 18 Kappaleiden toisto satunnaisessa järjestyksessä
- 18 CD-levyn uudelleentoisto
- 19 CD-levyn kappaleen uudelleentoisto
- 19 CD-levyn jakson uudelleentoisto
- 19 CD-levyn selaus

Pelkkien suosikkikappaleiden toisto

- 20 Soittolistan poisto
- 20 Soittolistan luonti ja tallennus

CD-levyjen nimeäminen

- 21 Yksittäisten CD-levyjen nimeäminen
- 21 CD-levyjen nimiluettelon selaus
- 21 CD-levyjen nimien ja soittolistojen poisto

BeoSound 3000:n huolto

- 22 BeoSound 3000:n puhdistus
- 22 CD-levyjen käsittely

Beo4-kaukosäädin

- 23 Beo4-kaukosäätimen käyttö

Käyttö videojärjestelmässä – äänen siirto järjestelmästä toiseen

- 24 Täysin integroitu audio-/videojärjestelmä
- 24 Integroitu audio-/videojärjestelmä

PIN-koodin asetus ja anto

- 26 PIN-koodin anto
- 26 PIN-koodin käyttöönotto
- 27 PIN-koodin vaihto
- 27 PIN-koodin poisto käytöstä
- 27 Pääkoodin käyttö

Opaskirjan käyttöohje

Tämän avulla näet, miltä ohjeissa mainittu painike tai lähde- tai tilannenäyttö näyttää.

RADIO	<i>BeoSound 3000:n</i>
CD	<i>käyttöpaneelin</i>
PLAY	<i>painikkeet tai</i>
A >>> B	<i>Beo4- kaukosäätimen näppäimet</i>
CD	<i>BeoSound 3000:n</i>
EDIT?	<i>alanäyttö</i>
RANDOM	<i>Beo4:n näytöt</i>
REPEAT	

BeoSound 3000:n asennus

Noudata seuraavia ohjeita BeoSound 3000:n asennuksessa:

- 1 Sijoita BeoSound 3000 sen aiottuun käyttöpaikkaan.
- 2 Kytke kaiuttimet ja lisälaitteet.
- 3 Kytke kaikki kaapelit BeoSound 3000:n takapaneelin liitäntöihin. Älä kytke laitetta vielä sähköverkkoon!
- 4 Järjestä kaapelit kaapelisuojuksen uriin ja kiinnitä suojuksen BeoSoundin taakse.
- 5 Asenna lasiovet.
- 6 Kytke laitteet sähköverkkoon.

BeoSound 3000:n sijoittaminen...

- Varmista, että BeoSound 3000 on koottu, sijoitettu ja kytketty tämän opaskirjan ohjeiden mukaisesti.
- Sijoita BeoSound 3000 tukevalle alustalle. Sijoituspaikaksi kannattaa valita pöytä, stereokaappi tai jalusta, jolle järjestelmä voidaan asentaa pysyvästi.
- BeoSound 3000 on tarkoitettu käytettäväksi sisätiloissa kuivassa kotitalousympäristössä, jonka lämpötila on 10–40° C.
- Vältä järjestelmän sijoittamista suoraan auringonvaloon ja lämpöpattereiden tai muiden lämmönlähteiden läheisyyteen.
- Jätä tuuletusta varten vähintään 5 cm tilaa BeoSound 3000:n yläpuolelle ja sivuille. Muista jättää sivuille riittävästi tilaa niin, että lasiovet pääsevät avautumaan.
- Jos haluat ripustaa BeoSound 3000:n seinälle, käytä sen ja seinätelineen (lisävaruste) kiinnitykseen oikeankokoisia ja -tyyppisiä ruuveja ja holkkeja. Valitse ruuvit ja holkkit seinän materiaalin ja rakenteen perusteella.
- Kytke virtajohdot pistorasiaan vasta, kun kaikki kaapelit on kytketty (katso viereinen sivu, sivu 7).

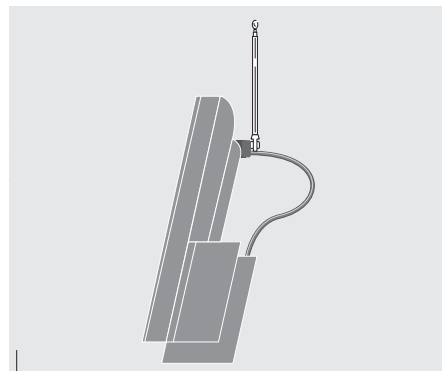
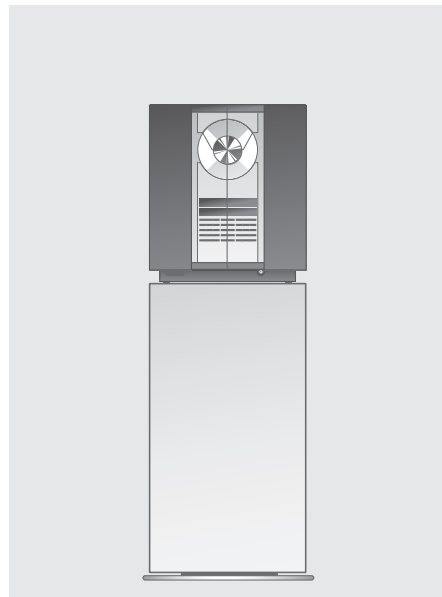

Jos käytävissä ei ole kiinteää FM-antenniliitäntää, BeoSound 3000:n taakse voidaan kiinnittää sisäantenni.

BeoSound 3000 voidaan asentaa yksinään tai se voidaan kytkeä Master Link -kaapelin avulla Bang & Olufsen -videojärjestelmään. BeoSound 3000:n takana olevaa Master Link -liitäntää voidaan käyttää myös BeoLink-jakeluun. BeoLink-järjestelmän avulla BeoSound 3000:a voidaan kuunnella muissa huoneissa lisäkaiuttimien* kautta.

Paikanna liitäntöjen paikat kaavakuvan ja liitäntäpaneelin merkintöjen avulla.

Älä kytke BeoSoundin virtajohtoa pistorasiaan ennen kuin olet asentanut järjestelmän kokonaan.

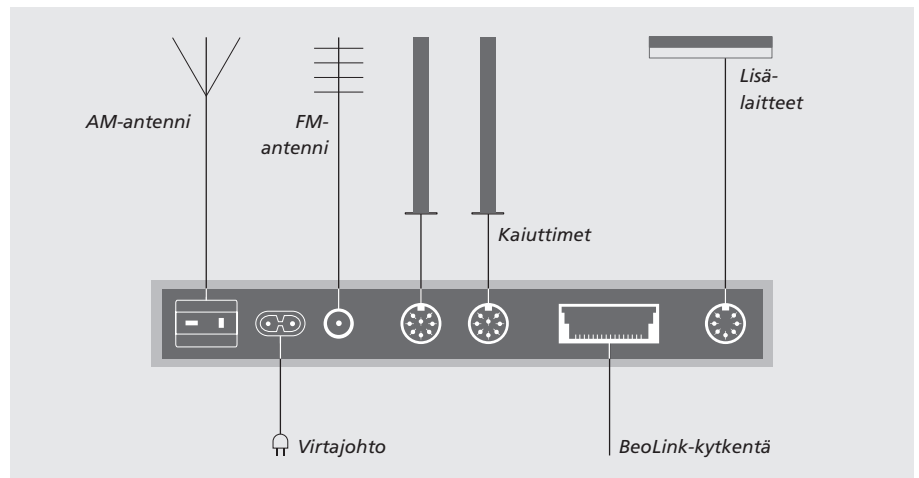

Antenni

Kytke FM-antenni FM-liitäntään ja AM-antenni (jos on) AM-liitäntään.

Kun käytät AM-silmukka-antennia, viritä haluamasi radiokanava ja käännä antennia sitten vaakasuunnassa, kunnes signaali on paras mahdollinen.

Kaiuttimet

Kytke aktiivikaiuttimet POWER LINK -liitäntöihin.

Signaalit voidaan johtaa kaiuttimesta toiseen BeoLab-kaiuttimien mukana toimitetussa oppaassa selostetulla tavalla, tai kumpaakin liitäntään voidaan kytkeä yksi kaiutin.

Muista asettaa BeoLab-kaiuttimien L • R • LINE -kytkin asentoon L ja R (vasen ja oikea) niiden puolia vastaavasti.

Huomaa: Jos haluat kytkeä BeoLab 2500 -kaiuttimet, katso lisätietoja kaiuttimien mukana toimitetusta opaskirjasta.

Lisälaitteet

Kytke lisälaitteet AUX-liitäntään. Tähän liitäntään voidaan kytkeä yhteensopivia Bang & Olufsen -laitteita, kuten kasettinauhuri tai levysoitin. Liitäntään voidaan kytkeä myös muiden valmistajien laitteita.

BeoLink-kytkentä

Käytä MASTER LINK -liitäntää, kun kytket BeoSound 3000:n yhteensopivaan Bang & Olufsen -videojärjestelmään.

Virtajohto

Kytke virtajohto musiikkijärjestelmän ~-merkinnällä varustettuun liitäntään. Älä kytke virtajohtoa vielä pistorasiaan.

*HUOMAA! Lisätietoja BeoLink-järjestelmästä ja lisälaitteista saa Bang & Olufsen -jälleenmyyjältä.

BeoSound 3000:n kokoaminen

Kun edellisellä sivulla kuvattu asennus on suoritettu, on seuraavaksi asennettava lasiovet ja kaapelisuojaus.

Lasiovien asennus

Lasiovien taustapuolella olevat tarrat osoittavat, mikä puoli tulee ylöspäin ja mikä puoli tulee kohti BeoSound 3000:n keskikohtaa.

- Kiinnitä lasiovet yksi kerrallaan BeoSound 3000:n etupuolelle painamalla niiden kiinnittimet BeoSoundin vastaaviin kiinnityskohtiin.
- Paina kumpaakin kiinnikettä kevyesti, kunnes kuulet naksauksen. Naksaus merkitsee, että lasiovet on asennettu oikein.

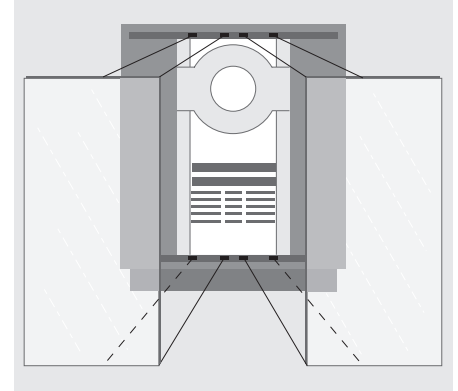

Kaapeleiden järjestäminen

Järjestä liitäntäkaapelit kaapelisuojaukseen oikealla olevan kuvan osoittamalla tavalla. Kaapelit voidaan kiinnittää tilapäisesti teipillä ennen kuin kaapelisuojaus kiinnitetään BeoSound 3000:n taakse.

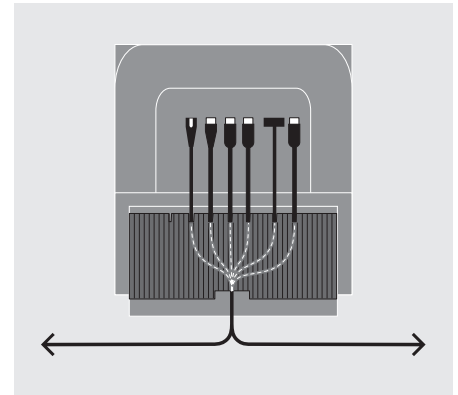

Kaapelisuojauksen asennus

Kiinnitä suojus kaapeleiden ollessa kiinnitettyinä BeoSoundin takapaneelin ritilään:

- Työnnä kiinnikkeiden alarivi ritilään.
- Työnnä kiinnikkeiden yläriivi ritilään.
- Vedä kaapelisuojusta ylöspäin, kunnes kiinnikkeet sopivat ritilään oikein.

Huomaa: Älä kytke kaapeleita, ennen kuin kaapelisuojaus on asennettu.

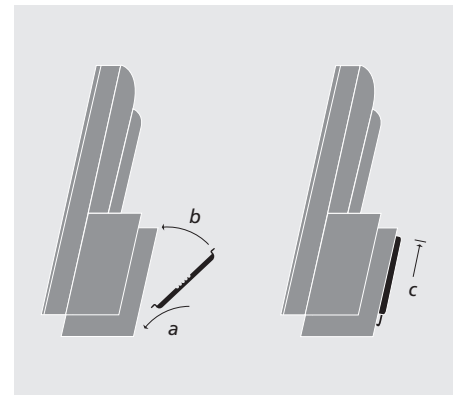

HUOMAA! Käsittele lasiovia erittäin varovasti. Jos lasiovet halkeavat tai vaurioituvat muulla tavoin, vaihda ne heti. Rikkinäiset lasiovet voivat aiheuttaa vammoja. Voit tilata uudet lasiovet Bang & Olufsen -jälleenmyyjältä.

Kun BeoSound 3000 on kytketty pistorasiaan, on varmistettava, että se toimii yhdessä muiden kytkettyjen laitteiden kanssa (jos on). Tämä suoritetaan valitsemalla BeoSound 3000:n käyttöasetus (Option-asetus). Jos BeoSoundiin on kytketty vain kaiuttimet, tätä valintaa ei tarvitse tehdä.

BeoSound 3000:ssa on viisi Option-asetusta:

Option 0. Valitaan täysin integroidussa audio-/videojärjestelmässä, kun BeoSound 3000:een ei ole kytketty kaiuttimia. Ääni kuuluu television kaiuttimien tai televisioon kytkettyjen kaiuttimien kautta.

Option 1. Valitaan silloin, kun BeoSoundia käytetään yksinään tai integroidussa audio-/videojärjestelmässä. BeoSound 3000:een on kytketty aktiivikaiuttimet (oletusasetus).

Option 2. Valitaan silloin, kun BeoSound on asennettu yhteen huoneeseen ja kytketty toisessa huoneessa olevaan videojärjestelmään.

Option 5. Valitaan silloin, kun BeoSound on asennettu linkkihuoneeseen, jossa on myös Bang & Olufsen -televisio.

Option 6. Valitaan silloin, kun BeoSound on asennettu linkkihuoneeseen, jossa ei ole Bang & Olufsen -televisiota.

Ohjelmointi tehdään Bang & Olufsen -kaukosäätimellä...



Beo4:n käyttäminen...

- > Pidä näppäintä • painettuna ja paina samalla LIST.
- > Vapauta molemmat näppäimet.
- > Paina LIST, kunnes näkyviin tulee OPTION?.
- > Paina GO.
- > Paina kerran LIST, jolloin näkyviin tulee A.OPT.
- > Kun Beo4:n näytössä vilkkuu A.OPT...
- > ...näppäile haluamasi numero (0, 1, 2, 5 tai 6).



Beolink 1000:n käyttäminen...

- > Paina SOUND.
- > Näppäile haluamasi numero (0, 1, 2, 5 tai 6).
- > Paina STORE.

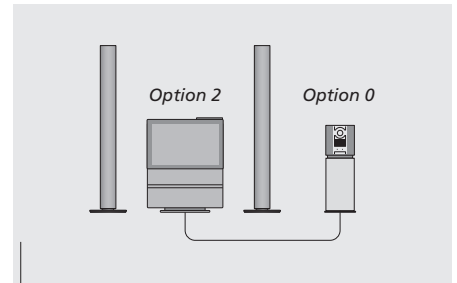

Täysin integroitu audio-/videojärjestelmä.

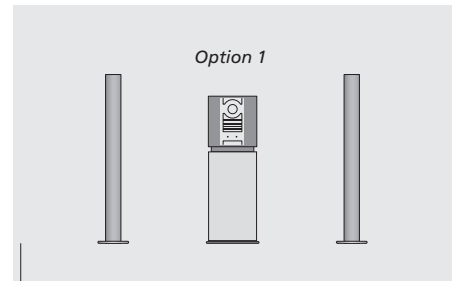

BeoSound 3000 erillisenä järjestelmänä.

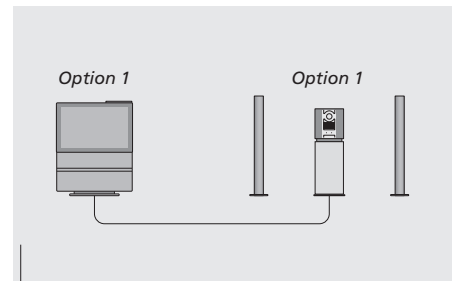

Yhteen huoneeseen asennettu integroitu audio-/videojärjestelmä.

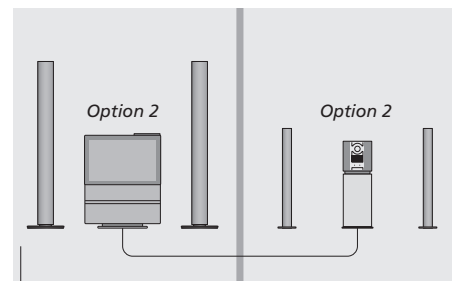

Kahteen huoneeseen asennettu integroitu audio-/videojärjestelmä.

Äänen asetusten säätö ja tallennus

Kaikki ääniasetukset on säädetty tehtaalla neutraaleiksi, mutta ne voidaan säätää ja tallentaa omien mieltymysten mukaisiksi.

Kun jokin äänenvoimakkuus on tallennettu, BeoSound 3000 aloittaa toiston tällä äänenvoimakkuudella aina, kun laitteeseen kytketään virta.

BeoSound 3000:ssa on myös loudness-toiminto, joka voidaan valinnan mukaan ottaa käyttöön tai poistaa käytöstä. Loudness-toiminto tekee musiikista dynamisempää. Loudness kompensoi ihmiskorvan vajavaista herkkyyttä kuulla korkeita ja matalia taajuuksia, kun äänenvoimakkuus on alhainen.

Jos tehtyjä ääniasetuksia ei tallenneta, BeoSound 3000 siirtyy käyttämään esiasetettuja äänitasoja, kun järjestelmän virta katkaistaan.

Jos haluat vain säätää äänenvoimakkuutta, paina painikkeita **▲** tai **▼**.

Ääniasetukset

Voit säätää äänenvoimakkuutta, bassoa ja diskanttia tai muuttaa BeoSoundin vasemman ja oikean kaiuttimen välistä balanssia. Tämän toiminnon avulla kaiuttimista tuleva ääni voidaan suunnata kohti kuuntelupaikkaa.

SOUND VOL 28	Siirry äänensäätötoimintoon painamalla SOUND. VOL ja nykyinen äänenvoimakkuus tulevat näyttöön
▲ ▼	Nosta tai laske äänentasoja näillä painikkeilla
PLAY BAL ><	Tuo eri ääninäytöt näyttöön painamalla toistuvasti PLAY, esimerkiksi BAL ><
◀▶	Säädä balanssia näillä painikkeilla
PLAY STORE ?	Paina toistuvasti PLAY, kunnes STORE ? tulee näyttöön
STORE STORED	Tallenna nykyiset äänentasot painamalla STORE. STORED tulee näyttöön

Äänen säädön aikana näkyvät näytöt...

VOL 34	<i>Äänenvoimakkuus</i> Äänenvoimakkuudeksi voidaan säätää 00–72 kahden pykälän välein
BAL ><	<i>Balanssi</i> Balanssia voidaan säätää seitsemän pykälää jommallekummalle puolelle
BASS 0	<i>Basso</i> Bassoa voidaan säätää välillä -5 – +5
TREB 0	<i>Diskantti</i> Diskanttia voidaan säätää välillä -5 – +5
LOUD ON	<i>Loudness</i> Ilmaisee, onko loudness käytössä

Huomaa: Näytössä näkyvät tiedot voidaan hyväksyä sekä painikkeilla STORE että PLAY. STORE toimii kuitenkin pikavalinnan tavoin: se ohittaa vahvistukset ja tallentaa asetukset suoraan.

HUOMAA! Kun BeoSound 3000:a käytetään täysin integroidussa Bang & Olufsenin audio-/videojärjestelmässä, ääni on säädettävä videojärjestelmän opaskirjassa kuvatulla tavalla. Kun painetaan SOUND, näyttöön tulee USE TV.

Kellonajan asetus

BeoSound 3000:ssa on sisäänrakennettu kello, josta näkyy aika, päivämäärä ja vuosi. Kello on asetettava itse.

Ennen sivuilla 14 – 15 selostettujen ajastintoimintojen käyttöä on hyvä varmistaa, että BeoSound 3000:n sisäänrakennettu kello on asetettu oikein.

Sisäänrakennetun kellon asetus

Aika, päivämäärä ja vuosi on asetettava.

CLOCK 14 : 45	Siirry kellotoimintoon painamalla CLOCK. Kellonaika tulee näyttöön
▲ ▼	Vaihda tarvittaessa kellonaika näillä painikkeilla
0 – 9	Voit myös antaa oikean ajan suoraan numeropainikkeilla
PLAY 23 AUG	Hyväksy painamalla PLAY. Päivämäärä tulee näyttöön
▲ ▼	Muuta päivämäärää tarvittaessa näillä painikkeilla
PLAY 2005	Hyväksy painamalla PLAY. Vuosi tulee näyttöön
▲ ▼	Muuta vuotta tarvittaessa näillä painikkeilla
PLAY STORE ?	Hyväksy painamalla PLAY. STORE ? tulee näyttöön
STORE STORED	Tallenna uusi asetus painamalla STORE. STORED tulee näyttöön

HUOMAA! Kun BeoSound 3000:a käytetään täysin integroidussa Bang & Olufsenin audio-/videojärjestelmässä, kello on asetettava videojärjestelmässä. BeoSound 3000:n CLOCK-painikkeella voidaan sen jälkeen tarkistaa aika.

Radiokanavien viritys ja muokkaus

BeoSound 3000 voi hakea automaattisesti kaikki radiokanavat. Kanavat voidaan tallentaa haluttuihin kanavanumeroihin. Kanava voidaan valita antamalla halutun kanavan numero suoraan tai selaamalla tallennettuja kanavia.

Voit myös antaa radiokanavan tarkan taajuuden ja tallentaa sen haluttuun kanavanumeroon.

Muistiin voidaan tallentaa enintään 60 radiokanavaa. Kanavat on helpompi erottaa toisistaan, jos kullekin niistä annetaan lyhyt, kuvaava nimi. Jos radiokanavalle ei anneta nimeä, sen verkkonimi voi näkyä näytössä.

Radiokanavien viritys

Kun BeoSound 3000:n annetaan viritää radiokanavat, saadaan varmasti kuuluviin kaikki mahdolliset kanavat. Löydetty kanava voidaan hienovirittää, jos sen vastaanotto on heikko.

		...		
RADIO	Kytke radioon virta painamalla RADIO		PLAY	Hyväksy painamalla PLAY. Ensimmäinen vapaa kanavanumero tulee näyttöön
			P 15 ?	
TUNE	Aloita viritys painamalla TUNE. FM ? tulee näyttöön		▲	Vaihda kanavanumeroa näillä painikkeilla
FM ?			▼	
▲	Näillä painikkeilla voit valita FM- tai AM-aallot		0 – 9	Voit myös antaa halutun kanavanumeron suoraan numeropainikkeilla
▼				
PLAY	Valitse AM tai FM painamalla PLAY. FM tai AM ja nykyinen taajuus tulevat näyttöön		PLAY	Tallenna kanava näytössä olevaan kanavanumeroon painamalla PLAY. STORED tulee näyttöön. Se ilmaisee, että kanava on tallennettu
FM 88.9			STORED	
▲	Etsi radiokanavaa painamalla näitä painikkeita			
▼				
0 – 9	Voit myös antaa tarkan taajuuden			
PLAY	Hyväksy painamalla PLAY*. FINE 0 tulee näyttöön			
FINE 0				
▲	Hienoviritä tarvittaessa näillä painikkeilla			
▼				
PLAY	Hyväksy painamalla PLAY. STEREO ? tulee näyttöön			
STEREO ?				
▲	Valitse STEREO tai MONO näillä painikkeilla			
▼				
		...		

*Huomaa: Kun haluttu kanava on löytynyt, hienoviritys ja stereo-/monovalinta voidaan ohittaa painamalla PLAY-painikkeen sijaan STORE. Tämän jälkeen annetaan vain kanavanumero ja tallennetaan kanava painamalla PLAY tai STORE.

HUOMAA! Jos stereosignaali ei ole riittävän voimakas kunnollisen stereovaikutelman luomiseen, BeoSound 3000 kytkeytyy automaattisesti monovastaanottoon. Monovastaanotto voidaan tarvittaessa valita myös manuaalisesti.

Tallennettujen radiokanavien siirto

Jos löydetty radiokanava on tallennettu ensimmäiseen mahdolliseen kanavanumeroon, se voidaan haluttaessa siirtää myöhemmin johonkin muuhun kanavanumeroon.

TUNE FM ?	Viritä kanava painamalla TUNE. FM ? (tai AM ?) tulee näyttöön
PLAY	Hväksey painamalla PLAY
STORE P 15 ?	Siirrä kuunneltava kanava painamalla STORE. Kanavanumero tulee näyttöön
1 0	Anna numero, johon haluat tallentaa kanavan (esim. 10)
STORE STORED	Vahvasta tallennus painamalla uudestaan STORE. STORED tulee näyttöön. Se ilmaisee, että kanava on tallennettu halutulle numerolle. Kanavalle annettu nimi häviää, kun se tallennetaan uudelle kanavanumerolle

Huomaa: Toiselle kanavanumerolle siirretty kanava löytyy edelleen alkuperäisestä kanavanumerosta.

Huomaa: Jos kanava siirretään toisen kanavan jo käyttämälle kanavanumerolle, aiempi kanava poistetaan, ja se on viritettävä ja tallennettava uudelle kanavanumerolle.

Radiokanavien poisto

Tallennettu ja nimetty radiokanava voidaan poistaa milloin vain.

0 – 9 RADIO 7	Valitse radiokanava numeropainikkeilla
DELETE DELETE ?	Poista kuunneltava radiokanava painamalla DELETE. DELETE ? tulee näyttöön
DELETE DELETED	Poista kanava painamalla uudelleen DELETE. DELETED tulee näyttöön. Se osoittaa, että radiokanava on poistettu

Radiokanavien nimeäminen

Kaikille tallennetuille radiokanaville voidaan antaa lyhyt nimi. Nimessä voi olla yhteensä kahdeksan kirjainta tai numeroa. Kulloinkin kuunneltavan kanavan nimi näkyy näytössä.

NAME A _ _ _ _ _	Siirry nimeämistoimintoon painamalla NAME. Ensimmäisen merkin kohdalla vilkkuu "A"
▲ ▼	Vaihda eri merkkien välillä painamalla näitä painikkeita
▶▶ D _ _ _ _ _	Siirry seuraavan merkin kohdalle painamalla tätä painiketta. Anna koko nimi
STORE STORE ?	Tallenna nimi painamalla STORE. STORE ? tulee näyttöön
STORE STORED	Tallenna nimi painamalla uudelleen STORE*. Näyttöön tulee STORED. Se osoittaa, että nimi on tallennettu

*Huomaa: Jos painat STORE-painikkeen sijaan DELETE, vain kanavan nimi poistetaan.

Ajastettu virrankytkentä ja virrankatkaisu

BeoSound 3000 voidaan ajastaa aloittamaan tai lopettamaan toistoa tiettyinä kellonaikoina päivän ja viikon aikana.

BeoSound 3000:een voidaan tallentaa jopa 15 tällaista ajastusta. Voit käyttää järjestelmää herätyskellona ja ajastaa sen soittamaan CD-levyä tai haluamaasi radiokanavaa. Jos esimerkiksi haluat BeoSound 3000:n lopettavan toiston tiettyyn aikaan illalla, valitse yksinkertaisesti ajastimen lähteeksi STANDBY.

Jos asetat ajastimen maanantaille, tiistaille ja torstaille, ajastin toimii näinä viikonpäivinä joka viikko.

Luotuja ajastimia voidaan muuttaa tai ne voidaan perua milloin vain.

Kun BeoSound 3000:a käytetään täysin integroidussa Bang & Olufsenin audio-/videojärjestelmässä, järjestelmän ajastin on asetettava videojärjestelmän opaskirjassa kuvatulla tavalla. Kun painetaan TIMER, näyttöön tulee USE TV.

Ajastimen asetus

Kun ajastimen asetus on aloitettu painamalla TIMER, uuden ajastimen ohjelmointi on kuin keskustelun käymistä näytön kanssa. Jos painat jotain muuta painiketta tai alat kuunnella CD-levyä ennen kuin ajastin on tallennettu BeoSound 3000:een, ajastin perutaan.

TIMER NEW ?	Siirry ajastintoimintoon painamalla TIMER. NEW ? tulee näyttöön	... ◀▶	Vaihda päivää näillä painikkeilla
PLAY RADIO ?	Luo uusi ajastin painamalla PLAY. RADIO ? tulee näyttöön	▲	Lisää päivää tällä painikkeella
▲ ▼	Vaihda eri lähteiden välillä näillä painikkeilla	▼	Poista päivä tällä painikkeella
PLAY P. NO 12 ?	Valitse lähde sen ollessa näytössä painamalla PLAY. Jos valitset radion, kanavanumero tulee näyttöön	MT T SS	Valitut päivät näytetään
▲ ▼	Vaihda kanavanumeroiden välillä näillä painikkeilla	PLAY STORE ?	Hyväksy näytössä näkyvät päivät painamalla PLAY. STORE ? tulee näyttöön
PLAY ON 20:00	Hyväksy painamalla PLAY. Aloitus aika tulee näyttöön	PLAY STORED	Tallenna ajastin painamalla PLAY. STORED tulee näyttöön. Se osoittaa, että ajastin on tallennettu
0 – 9	Anna haluamasi aloitusaika	ON/OFF	Aktivoi ajastin ja ota BeoSound 3000:een kytketyt kaiuttimet käyttöön tai poista ne käytöstä painamalla tätä painiketta
PLAY OFF 20:00	Hyväksy painamalla PLAY. Lopetus aika tulee näyttöön		Vihreä merkkivalo ilmaisee, milloin ajastin on käytössä
0 – 9	Anna haluamasi lopetus aika		
PLAY MTWTFSS	Hyväksy painamalla PLAY. MTWTFSS tulee näyttöön. Kirjaimet edustavat seitsemää eri viikonpäivää alkaen M:stä, joka tarkoittaa maanantaita	...	Huomaa: Jos teet virheen etkä halua tallentaa ajastinta: paina ▲, kun näytössä on STORE ?. Näyttöön tulee EXIT ?. Poistu ajastintoiminnosta tallentamatta ajastinta painamalla PLAY. Jos määritetään STANDBY-ajastin, on tarpeen tallentaa vain lopetus aika.

HUOMAA! Näytössä olevassa lähdeluettelossa on kohdat N.MUSIC (tietokoneeseen tallennetut musiikkikappaleet) ja N.RADIO (Internet-radioasemille). Nämä lähteet ovat käytettävissä, jos BeoSound 3000 on kytketty BeoLink PC 2:een ja käytössä on Internet-yhteys.

Ajastinten tarkistus

Ajastimet voidaan tarkistaa.
Tarkistustoiminnolla voidaan myös muuttaa ajastimia.

TIMER NEW ?	Siirry ajastintoihimintoon painamalla TIMER . NEW ? tulee näyttöön
▲ CHECK ?	Vaihda näyttöön CHECK ? painamalla tätä painiketta
PLAY	Tarkista ajastimet painamalla PLAY
▲ ▼	Selaa ohjelmoituja ajastimia näillä painikkeilla
RADIO 12 PLAY	Jos haluat tehdä muutoksia, paina PLAY , kun kyseinen ajastin on näytössä
▲ ▼	Vaihda halutessasi lähde näillä painikkeilla
PLAY	Jos olet vaihtanut lähdetä, hyväksy muutos painamalla PLAY
0 – 9	Anna muutokset
PLAY OK ?	Hyväksy painamalla PLAY . OK ? tulee näyttöön
PLAY STORED	Tallenna painamalla PLAY . STORED tulee näyttöön. Se osoittaa, että muutettu ajastin on tallennettu

Ajastimen poisto



Ajastinten luettelosta voidaan poistaa mikä tahansa ajastin.

TIMER NEW ?	Siirry ajastintoihimintoon painamalla TIMER . NEW ? tulee näyttöön
▲ CHECK ?	Vaihda näyttöön CHECK ? painamalla tätä painiketta
PLAY	Tarkista ajastimet painamalla PLAY
▲ ▼	Selaa ohjelmoituja ajastimia näillä painikkeilla
RADIO 12	Kun ajastin on näytössä
DELETE DELETED	Poista se painamalla DELETE . DELETED tulee näyttöön. Se osoittaa, että ajastin on poistettu

Radion ja CD-soittimen päivittäinen käyttö





Ennen kuin radiota voidaan käyttää, halutut radiokanavat on viritettävä ja tallennettava omille kanavanumeroilleen. Katso sivu 12.

Kun CD-levy on asetettu paikoilleen, voit aloittaa sen toiston painamalla CD. Toisto jatkuu, kunnes CD-levy on kuunneltu loppuun. Tämän jälkeen BeoSound 3000 siirtyy 30 minuutin kuluttua valmiustilaan, jos sitä ei käytetä.

Radiota tai CD-levyä kuunneltaessa voidaan milloin tahansa säätää äänenvoimakkuutta käyttöpaneelin painikkeilla  ja .

Radion virran kytkentä

Kun radioon kytketään virta, viimeksi kuunneltu kanava valitaan automaattisesti.

RADIO	Kytke radioon virta painamalla RADIO
0 – 9	Valitse tallennettu kanava numeropainikkeilla
 	Selaa tallennettuja kanavia näillä painikkeilla
	Valmiustilaan kytkeminen
 	Säädä äänenvoimakkuutta
MUTE	Vaienna kaiuttimet. Palauta ääni painamalla painiketta uudelleen

Huomaa: 0-painikkeen painaminen vaihtaa nykyisen ja edellisen radiokanavan välillä.

CD-levyn toisto

CD-levyn toisto voidaan lopettaa milloin tahansa. Jos valitaan toinen lähde, CD-levyn toisto lopetetaan automaattisesti. Voit valita CD-levyltä tietyn kappaleen tai selata kappaleita. CD-levyn selausta jatketaan niin kauan kun painiketta painetaan. CD-levyn toisto jatkuu, kun painike vapautetaan.

CD	Toistaa paikalleen asetetun CD-levyn
0 – 9	Toistaa kappaleen valitun kappaleennumeron mukaan
	Toistaa seuraavan kappaleen
	Toistaa edellisen kappaleen
STOP	Keskeyttää toiston
PLAY	Jatkaa toistoa
	Selaa eteenpäin
	Selaa taaksepäin
	Pidä painiketta painettuna, kunnes saavutat halutun kohdan

BeoSound 3000:n näytöissä on erilaisia tietoja.

Ylänäytössä annetaan vain CD-soitinta koskevia tietoja. Näkyvillä on kappaleiden lukumäärä, ja toistettavan kappaleen numero vilkkuu. Numerot katoavat sitä mukaa kun kappaleita toistetaan. Alanäyttö ilmoittaa valitun lähteen ja ohjaa käyttäjää asetusten määrittysten ja ohjelmoinnin ajan.

Eri tietotyyppien välillä voidaan vaihtaa painamalla toistuvasti DISPLAY, kun radio tai CD-soitin on käytössä.

Radiolle voidaan valita kolme näyttöasetusta:

- 1 Kanavan nimi
- 2 Kanavan numero
- 3 Radiotaajuus

CD-soittimelle voidaan valita myös kolme eri näyttöasetusta:

- 1 CD-levyn nimi
- 2 Kappaleen numero
- 3 Nykyisen kappaleen kulunut toisto aika

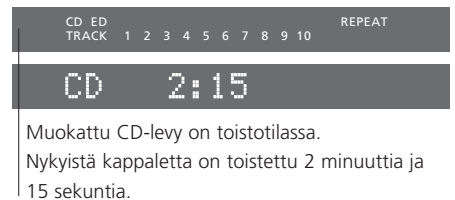
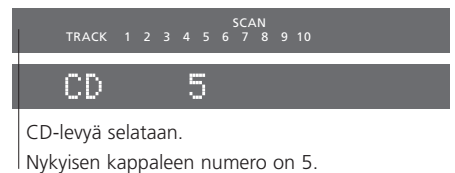

*HUOMAA! Jotta CD-levyn nimi voi näkyä, levy on nimettävä. Lisätietoja on sivulla 21.

CD-levyjen toistotavat

Tavallisen toiston lisäksi CD-levyn kappaleita voidaan toistaa satunnaisessa järjestyksessä. Levyä voidaan myös toistaa uudelleen jopa 12 tuntia kerrallaan. CD-levyn kappaletta tai tiettyä jaksoa voidaan myös toistaa yhä uudelleen jopa 12 tuntia kerrallaan.

Uudelleentoistotoimintoa voidaan käyttää yhdessä satunnais-toistotoiminnon kanssa. Tämän avulla kappaleet voidaan toistaa aina uudessa, satunnaisessa järjestyksessä, kun CD-levy toistetaan uudelleen.

Selaustoiminnossa kustakin CD-levyn kappaleesta toistetaan ensimmäiset 15 sekuntia.

Kappaleiden toisto satunnaisessa järjestyksessä

Satunnaistoisto on toiminto, jolla toistetaan CD-levyn kappaleita satunnaisessa järjestyksessä.

RANDOM

ON

Paina CD-levyn toiston aikana RANDOM. ON tulee näkyviin. Ylänäytössä näkyy RANDOM

RANDOM

OFF

Lopeta satunnaistoisto painamalla kahdesti RANDOM. OFF tulee näkyviin

Huomaa: Jos satunnaistoisto lopetetaan CD-levyn toiston aikana, kaikki parhaillaan toistettavan kappaleen jälkeen tulevat kappaleet toistetaan kronologisessa järjestyksessä riippumatta siitä, onko ne jo toistettu satunnaistoiston aikana. Satunnaistoistoa ei peruta, kun BeoSound 3000:n virta katkaistaan.

CD-levyn uudelleentoisto

Koko CD-levy voidaan toistaa yhä uudelleen jopa 12 tunnin ajan.

REPEAT

ON

Paina CD-levyn toiston aikana REPEAT. ON tulee näkyviin. Ylänäytössä näkyy REPEAT

REPEAT

OFF

Lopeta uudelleentoisto painamalla kahdesti REPEAT. OFF tulee näkyviin

Huomaa: Uudelleentoisto perutaan, kun BeoSound 3000:n virta katkaistaan tai kun valitaan uusi lähde.

CD-levyn kappaletta uudelleentoisto

Yhtä CD-levyn kappaletta voidaan toistaa yhä uudelleen jopa 12 tunnin ajan.

REPLAY	Valitse
ON	uudelleentoistettava kappale painamalla sen soidessa REPLAY. ON tulee näkyviin. Ylänäytössä näkyy REPEAT
REPLAY	Peruuta toiminto painamalla kahdesti REPLAY. OFF tulee näkyviin
OFF	

Huomaa: Uudelleentoisto perutaan, kun BeoSound 3000:n virta katkaistaan tai kun valitaan uusi lähde.

CD-levyn jakson uudelleentoisto

CD-soitin voidaan asettaa toistamaan yhä uudelleen tiettyä CD-levyn jaksoa.

A>>>B	Paina jakson alussa A>>>B. Ylänäyttöön tulee näkyviin A
	Toisto jatkuu keskeytyttä
▶▶	Jakson loppukohta voidaan hakea selaamalla eteenpäin
A>>>B	Paina jakson lopussa uudelleen A>>>B. Ylänäytössä näkyvät A>>>B ja REPEAT
A>>>B	Peruuta A – B-toistotoiminto painamalla A>>>B

Huomaa: A>>>B-toistotoiminto peruuntuu myös, jos BeoSound 3000:n virta katkaistaan tai jos valitaan uusi lähde.

CD-levyn selaus

Kustakin kappaleesta soitetään vain 15 ensimmäistä sekuntia. Kun koko CD-levy on selattu, CD-levy toistetaan kokonaan.

SCAN	Selaa CD-levyn kappaleita painamalla SCAN. Ylänäyttöön tulee näkyviin SCAN
▲	Siirry selauksen aikana kappaleesta toiseen näillä painikkeilla
▼	
0 – 9	Voit myös antaa selattavan kappaleen numeron numeropainikkeilla
PLAY	Keskeytä selaus ja toista jäljellä olevat kappaleet kokonaan painamalla PLAY

Pelkkien suosikkikappaleiden toisto

Muokkaustoiminnolla voidaan ohjelmoida yksittäisten CD-levyjen soitettavat kappaleet ja tallentaa asetukset pysyvästi. CD-levyn muokkaus tarkoittaa sitä, että jokainen CD-levyn kappale joko otetaan mukaan tai jätetään pois edellisellä sivulla kuvatun selaustoiminnon avulla. Kun asetet muokatun CD-levyn soittimeen, vain valitut kappaleet toistetaan. Valitut kappaleet toistetaan numerorjestyksessä. Muokatulta CD-levyltä toistetaan vain valitut kappaleet, ja näytössä näkyy CD ED. Voit silti myös valita toistettavaksi CD-levyn kaikki kappaleet.

Soittolistan toisto tai poisto

Kun olet muokannut CD-levyä ja valinnut kappaleet soittolistaan, järjestelmä toistaa aina soittolistan, joka on tallennettu CD-muistiin. Voit myös valita toistettavaksi CD-levyn kaikki kappaleet. Lisäksi voit poistaa tallentamasi soittolistat, jolloin CD-levyn kaikki kappaleet toistetaan joka kerta.

CD

Toista soittolista painamalla CD-painiketta. Ylänäyttöön tulee näkyviin CD ED

CD-ALL

Koko CD-levyn toistaminen...
Paina CD-ALL

EDIT

EDIT ?

Poista soittolista painamalla EDIT, kun muokattua CD-levyä toistetaan. EDIT ? tulee näyttöön

DELETE

DELETED

Poista soittolista kokonaan painamalla DELETE. DELETED tulee näyttöön

Soittolistan luonti ja tallennus

Aloita CD-levyn toisto ennen soittolistan luontia. Jos kappaletta ei erikseen valita lisättäväksi tai poistettavaksi, se lisätään soittolistaan automaattisesti. Jos poistut toiminnosta ennen kuin kaikki CD-levyn kappaleet on selattu ja valittu tai jätetty pois, jäljelle jääneet kappaleet jätetään pois soittolistasta.

EDIT

EDIT ?

Paina CD-levyn toiston aikana EDIT. EDIT ? tulee näkyviin

PLAY

EDITING

Aloita CD-levyn selaus painamalla PLAY. EDITING tulee näkyviin. Ylänäytössä näkyy SCAN



Valitse kappale soittolistaan painamalla ▲



Jätä kappale pois soittolistalta painamalla ▼

EDIT OK ?

EDIT OK ? tulee näkyviin, kun viimeinen kappale on valittu mukaan tai jätetty pois

PLAY

STORED

Tallenna soittolista painamalla PLAY. STORED tulee näkyviin. Se osoittaa, että soittolista on tallennettu

STORE

EDIT OK ?

Voit myös painaa STORE ennen kuin kaikki kappaleet on selattu. EDIT OK ? tulee näkyviin

STORE

STORED

Tallenna soittolista painamalla STORE. STORED tulee näkyviin. Se osoittaa, että soittolista on tallennettu

HUOMAA! Jopa 200:lle eri CD-levylle voidaan luoda oma soittolista. Jos määrä ylittää 200, näkyviin tulee teksti FULL. Jokin tallennetuista soittolistoista on poistettava ennen kuin uusi voidaan tallentaa.

CD-levyt voidaan nimetä, jolloin ne on helpompi erottaa toisistaan. Kun nimetty CD-levy asetetaan soittimeen, sen nimi näkyy näytössä. BeoSound 3000:een voidaan tallentaa 200 nimeä. Jokaisessa nimessä saa olla korkeintaan kahdeksan merkkiä numeromerkit mukaan lukien.

CD-levyn nimeäminen

CD-levy voidaan nimetä vain silloin, kun BeoSound 3000 toistaa sitä. Jo nimetyn CD-levyn nimi voidaan muuttaa tai se voidaan poistaa, tai toiminnosta voidaan poistua painamalla CD-näppäintä.

NAME A _ _ _ _ _	Siirry nimeämistoimintoon painamalla NAME. Ensimmäisen merkin kohdalla vilkkuu "A"
▲ ▼	Vaihda eri merkkien välillä painamalla näitä painikkeita
▶	Siirry seuraavan merkin kohdalle painamalla tätä painiketta
STORE STORE ?	Lopeta nimeäminen painamalla STORE. STORE ? tulee näkyviin
STORE STORED	Tallenna nimi painamalla uudelleen STORE*. Näyttöön tulee STORED. Se osoittaa, että nimi on tallennettu

*Huomaa: Jos painat STORE-painikkeen sijaan DELETE, vain CD-levyn nimi poistetaan.

CD-levyjen nimiluettelon selaus

CD-levyjen nimilistaa voidaan selata näytössä. Nimiä ja tallennettuja soittolistoja voidaan myös poistaa, kun luettelo on näkyvillä.

NAME NAME MEMORY DISC 1	Muistitoimintoa käytetään painamalla minkä tahansa CD-levyn toiston aikana kaksi kertaa NAME. MEMORY tulee hetkeksi näyttöön, minkä jälkeen nykyisen CD-levyn nimi vilkkuu näytössä. Jos CD-levyllä ei ole nimeä, levyn numero, esim. DISC 1, tulee näkyviin
▲ ▼	Selaa nimiä ja numeroita yksi kerrallaan näillä näppäimillä
DELETE DELETE ?	Kun haluamasi nimi on näytössä, voit poistaa nimen ja soittolistan painamalla DELETE. DELETE ? tulee näkyviin
DELETE DELETED	Paina uudelleen DELETE, jos haluat poistaa nimen ja soittolistan. DELETED tulee näkyviin. Se osoittaa, että nimi ja soittolista on poistettu
CD	Poistu muistitoiminnosta painamalla CD

Huomaa: Näytössä näkyy, onko BeoSound 3000:n muisti tyhjä (EMPTY) vai täysi (FULL).

BeoSound 3000:sta huolehtiminen

Normaali huolto, kuten BeoSound 3000:n puhdistus, on käyttäjän tehtävä. Kun noudatat seuraavia ohjeita, tulos on mahdollisimman hyvä.

Lasiovia on käsiteltävä erittäin varovasti. Jos lasiovet halkeavat tai vaurioituvat muulla tavoin, ne on vaihdettava heti. Rikkiinäiset lasiovet voivat aiheuttaa vammoja. Uudet lasiovet voi tilata Bang & Olufsen -jälleenmyyjältä.

BeoSound 3000:n puhdistus

Irrota BeoSound 3000:n virtajohto pistorasiasta ennen puhdistamista. Näin lasiovet eivät avaudu ja sulkeudu vahingossa puhdistamisen aikana. Kun BeoSound 3000:n virtajohto on irrotettu, lasiovet voidaan avata ja sulkea käsin. Ovet avautuvat ja sulkeutuvat hyvin kevyesti.

Pyyhi pölyt pehmeällä, kuivalla liinalla.

Lasiovien sisäpuoli voidaan puhdistaa tarvittaessa irrottamalla ovet. Lasiovet irrotetaan tarttumalla niihin yksi kerrallaan ensin tiukasti ja vetämällä ne varoen, mutta varmasti, irti neljästä kiinnityskohdasta. Vedä lasiovia ulospäin. Lasiovien puhdistamiseen kannattaa käyttää mietoa ikkunanpesuainetta.

Kiinnitä ovet uudelleen tässä opaskirjassa selitetyllä tavalla. Jätä ovet puoliksi auki, ennen kuin kytket BeoSound 3000:n virtajohdon pistorasiaan.

CD-levyjen käsittely



Älä käytä CD-levyjen puhdistamiseen liuottimia tai hankaavia puhdistusaineita. Pyyhi CD-levy aina suorassa linjassa edeten keskustasta reunoja kohti.

Huomaa: Jos CD-levyyn tartutaan aina reunoista ja jos se säilytetään alkuperäisessä kotelossaan aina, kun se on BeoSound 3000:n ulkopuolella, levyä ei tarvitse puhdistaa.

Mikäli CD-levyyn jää sormenjälkiä, pölyä tai likaa, se voidaan pyyhkiä puhtaaksi nukkaamattomalla, pehmeällä ja kuivalla liinalla. Suojaa levyt kuumuudelta ja kosteudelta. Älä koskaan kirjoita CD-levyyn.

BeoSound 3000 on suunniteltu käytettäväksi pääasiassa käyttöpaneelin avulla. Sitä voidaan kuitenkin myös ohjata kaukosäätimellä. Beo4-kaukosäätimellä voidaan käyttää BeoSound 3000:n kaikkia tärkeimpiä toimintoja.

Beo4-kaukosäätimellä voidaan kytkeä ja katkaista virta sekä valita radioasemia tai CD-levyn kappaleita. Kaukosäätimellä voidaan lisäksi käyttää CD-soittimen satunnaistoisto- ja uudelleentoistotiloja sekä säätää ääntä.

Jos BeoSound 3000:a käytetään yhdessä muiden Bang & Olufsen -laitteiden kanssa, katso lisätietoja näiden tuotteiden käyttöoppaista.

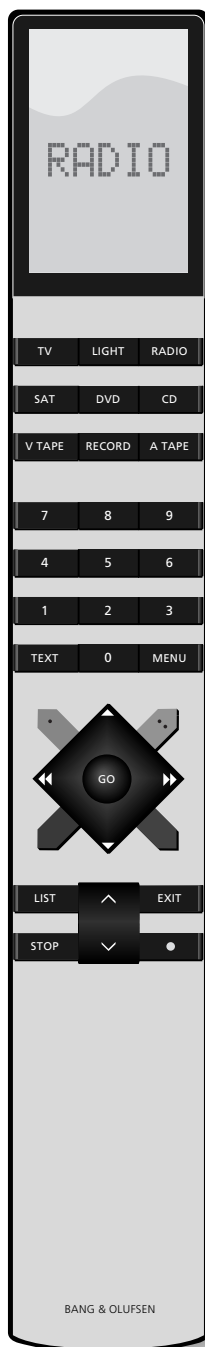

- RADIO** Avaa radio painamalla tätä näppäintä
- CD** Kytke CD-soittimeen virta
- ▲ Selaa radiokanavia tai CD-levyn kappaleita. Kun näytössä näkyy RANDOM tai REPEAT, ota toiminto käyttöön painamalla ▲-näppäintä. Poista toiminto käytöstä painamalla ▼-näppäintä
- ▼
- 0 – 9** Anna radiokanavan numero tai CD-levyn kappaleen numero numeronäppäimillä
- ◀▶ Selaa CD-levyä
- STOP** Keskeytä toisto milloin vain
- GO** Jatka toistoa painamalla tätä näppäintä. GO vastaa BeoSound 3000:n käyttöpaneelin PLAY-painiketta
- LIST** Siirry käyttämään lisänäppäimiä tai -toimintoja*, esim. RANDOM tai REPEAT*
- RANDOM**
- REPEAT**
- GO** Aktivoi Beo4:n näytössä oleva lähde tai toiminto
- ▲ Säätää äänenvoimakkuutta. Voit mykistää kaiuttimet painamalla keskiosaa. Jatka kuuntelua painamalla keskiosaa uudelleen
- ▼
- Kytkee BeoSound 3000:n valmiustilaan

*HUOMAA! Jotta tarvittavat lisänäppäimet näkyisivät Beo4:ssä, näppäimet on lisättävä Beo4:n toimintoluetteloon.

Lisää Beo4:ään RANDOM- ja REPEAT-näppäimet, jotta voit käyttää satunnais- ja uudelleentoistotoimintoja.

Lisää A.AUX-näppäin, jotta voit ottaa käyttöön BeoSound 3000:n AUX-liitäntään kytketyn lähteen.

Katso lisätietoja uusien toimintojen lisäämisestä Beo4:n käyttöohjeesta.

BeoSound 3000:n käyttö videojärjestelmässä

Jotta BeoSound 3000 toimisi yhdessä Bang & Olufsen -videojärjestelmän kanssa, ne on kytkettävä Master Link -kaapelilla integroiduksi audio-/videojärjestelmäksi (AV-järjestelmäksi).

Jos Bang & Olufsen -laitteet kytketään toisiinsa, lähteen ääni voidaan jakaa kodin kaikkiin huoneisiin.

Saatavissa on monia erilaisia kokoonpanovaihtoehtoja. Kysy lisätietoja Bang & Olufsen -jälleenmyyjältä.

Täysin integroitu AV-järjestelmä

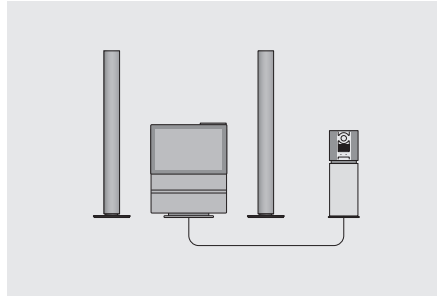

Kun BeoSound 3000:a käytetään täysin integroidussa AV-järjestelmässä, kaiuttimet kytketään videojärjestelmään, ja videojärjestelmä korvaa joitakin tässä opaskirjassa mainittuja toimintoja. On huomattava, että kaukosäädin on suunnattava videojärjestelmää kohti, kun halutaan ohjata audio- tai videojärjestelmää. Lisätietoja on videojärjestelmän opaskirjassa.

Integroitu AV-järjestelmä

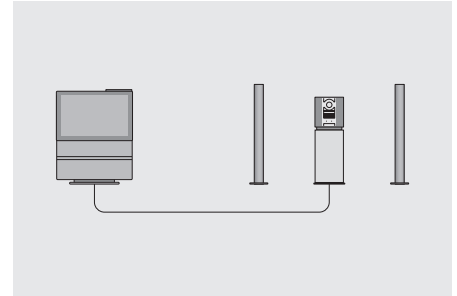

Integroidussa AV-järjestelmässä aktiivikaiutinpari kytketään BeoSound 3000:een. Haluttua lähdeä voidaan kuunnella kumman tahansa järjestelmän kaiuttimista. BeoSound 3000:a ja videojärjestelmää ei tarvitse sijoittaa samaan huoneeseen.

Beo4-kaukosäätimen käyttö

Lähteen toistaminen AV-järjestelmässä...

- Paina Beo4-kaukosäätimessä lähteen näppäintä, kuten CD, RADIO, TV, jne.

Samanaikaiset radio/TV-lähetykset – TV-kanavan katseleminen samalla kun kuunnellaan radio-ohjelmaa...

- Avaa televisio painamalla TV
- Paina toistuvasti Beo4:n LIST-näppäintä, kunnes AV* tulee näkyviin
- Avaa radio painamalla RADIO ja aloita samanaikainen lähetys

Beo4-kaukosäätimen käyttö

TV:n, videon tai satelliittiaänen kuunteleminen

BeoSound-kaiuttimista...

- Paina Beo4:n LIST-näppäintä, kunnes AV* tulee näkyviin
- Kuuntele television ääntä painamalla TV, videon ääntä painamalla V TAPE tai satelliittitelevision tai -radion ääntä painamalla SAT

Radion tai CD:n kuunteleminen TV:n kaiuttimista...

- Paina Beo4:n LIST-näppäintä, kunnes AV* tulee näkyviin
- Kuuntele radion ääntä painamalla RADIO tai CD-ääntä painamalla CD

*HUOMAA! Jotta AV-toiminto näkyisi Beo4:n näytössä, toiminto on lisättävä sen toimintoluetteloon. Katso lisätietoja uusien toimintojen lisäämisestä Beo4:n käyttöohjeesta.

PIN-koodin asetus ja anto

Voit valita, otatko PIN-koodijärjestelmän käyttöön. Kun suojaus on käytössä, BeoSound 3000 on suojattu nelinumeroisella PIN-koodilla.

Kun PIN-koodi on käytössä ja BeoSound 3000:n virta on ollut katkaistuna yli kolmekymmentä minuuttia, merkkivalo alkaa välkkyä. Tämä ilmoittaa, että PIN-koodijärjestelmä on aktivoitu. *BeoSound 3000 voidaan aktivoida uudelleen vain kytkemällä siihen virta ja antamalla PIN-koodi käyttöpaneelin avulla.*

Jos PIN-koodia ei anneta, BeoSound 3000 siirtyy automaattisesti valmiustilaan kolmen minuutin kuluttua.

Oikean PIN-koodin saa yrittää antaa viisi kertaa. Jos koodi annetaan väärin kuusi kertaa peräkkäin, järjestelmän virta katkaistaan. Tämän jälkeen järjestelmään ei voida kytkeä uudelleen virtaa kolmeen tuntiin.

Jos unohdat PIN-koodin, ota yhteys Bang & Olufsen -jälleenmyyjään. Jälleenmyyjä hankkii Bang & Olufsenilta pääkoodin. Pääkoodi tarvitaa BeoSound 3000:n aktivoimiseen, jos PIN-koodi unohtuu.

PIN-koodin anto

Jos PIN-koodijärjestelmä on käytössä ja BeoSound 3000:n virtajohto irrotetaan, nelinumeroinen PIN-koodi pyydetään antamaan, kun järjestelmään kytketään ensimmäisen kerran virta.

PIN _ _ _ _	Näyttöön tulee teksti PIN _ _ _ _
0 – 9	Anna oma PIN-koodisi.
PIN * _ _ _	PIN-koodi ei näy
PIN * * * *	näytössä
RADIO 1	Kun nelinumeroinen koodi on annettu, näyttöön tulee kulloinkin lähde, esimerkiksi RADIO 1

PIN-koodijärjestelmän aktivointi

PIN-koodijärjestelmä on helppo ottaa käyttöön. Käyttäjä voi valita nelinumeroisen koodin itse.

STOP	Paina tätä painiketta kaksi kertaa, kun järjestelmä on valmiustilassa
NEW PIN	Paina STOP, jotta voit antaa valitsemasi nelinumeroisen PIN-koodin. NEW PIN tulee näyttöön hetkeksi, jonka jälkeen näyttöön tulee PIN _ _ _ _
0 – 9	Anna valitsemasi nelinumeroinen PIN-koodi. PIN-koodi ei näy näytössä
PLAY	Tallenna PIN-koodi painamalla PLAY. CONFIRM tulee näyttöön hetkeksi. Tämän jälkeen näyttöön tulee PIN _ _ _ _
0 – 9	Anna koodi uudelleen. PIN-koodi ei näy näytössä
PLAY	Tallenna painamalla PLAY. STORED tulee näyttöön. Se osoittaa, että PIN-koodi on tallennettu

HUOMAA! Jos koodi annetaan väärin toisella kerralla, näyttöön tulee teksti ERROR. Koodi on tällöin annettava uudelleen.

PIN-koodin vaihtaminen

PIN-koodi voidaan muuttaa koska tahansa. Turvallisuussyistä PIN-koodi voidaan vaihtaa vain viisi kertaa 3 tunnin aikana.



Paina tätä painiketta kaksi kertaa, kun järjestelmä on valmiutilassa

STOP

PIN _ _ _ _

Paina STOP, jotta voit antaa nelinumeroisen PIN-koodin. PIN _ _ _ _ tulee näyttöön

0 – 9

PIN * * * *

NEW PIN ?

Anna oma PIN-koodisi. PIN-koodi ei näy näytössä. NEW PIN ? tulee näyttöön

PLAY

PIN _ _ _ _

Paina PLAY, jotta voit antaa uuden PIN-koodin. PIN _ _ _ _ tulee näyttöön

0 – 9

PIN * * * *

Anna uusi PIN-koodi. PIN-koodi ei näy näytössä

PLAY

CONFIRM

PIN _ _ _ _

Tallenna painamalla PLAY. CONFIRM tulee näyttöön hetkeksi. Tämän jälkeen näyttöön tulee PIN _ _ _ _

0 – 9

PIN * * * *

Anna koodi uudelleen. PIN-koodi ei näy näytössä

PLAY

STORED

Tallenna painamalla PLAY. STORED tulee näyttöön. Se osoittaa, että muutettu PIN-koodi on tallennettu

PIN-koodijärjestelmän poistaminen käytöstä

PIN-koodijärjestelmä voidaan poistaa käytöstä koska tahansa. Anna ensin PIN-koodi, jonka jälkeen voit poistaa sen käytöstä.



Paina tätä painiketta kaksi kertaa, kun järjestelmä on valmiutilassa

STOP

PIN _ _ _ _

Paina STOP, jotta voit antaa nelinumeroisen PIN-koodin. PIN _ _ _ _ tulee näyttöön

0 – 9

PIN * * * *

NEW PIN ?

Anna oma PIN-koodisi. PIN-koodi ei näy näytössä. Näyttöön tulee NEW PIN ?



PIN OFF

Vaihda näyttö painamalla näitä painikkeita. PIN OFF tulee näyttöön

PLAY

DELETED

Poista PIN-koodijärjestelmä käytöstä painamalla PLAY. DELETED tulee näyttöön. Se osoittaa, että PIN-koodijärjestelmä on poistettu käytöstä

Jos olet unohtanut PIN-koodisi

Jos unohtat PIN-koodin, ota yhteys Bang & Olufsen -jälleenmyyjään. Jälleenmyyjä hankkii Bang & Olufsenilta pääkoodin. Kun pääkoodi on annettu, BeoSound 3000:a voidaan jälleen käyttää. PIN-koodijärjestelmä poistetaan käytöstä.

PIN _ _ _ _

Näyttöön tulee teksti PIN _ _ _ _



Avaa pääkoodin antonäyttö pitämällä tämä painike painettuna kolmen sekunnin ajan

0 – 9

DELETED

Anna viisinumeroisen pääkoodi. DELETED tulee näyttöön. Se osoittaa, että PIN-koodijärjestelmä on poistettu käytöstä ja järjestelmä on käyttövalmis

Tiedoksesi...

Bang & Olufsen -tuotteita kehittäessämme ajattelimme nimenomaan sinun tarpeitasi. Pyrimme tekemään laitteistamme mahdollisimman helppoja ja mukavia käyttää.

Siksi toivomme, että käytät hieman aikaasi kertoaksesi meille, minkälaisia kokemuksia sinulla on Bang & Olufsen -tuotteista. Kaikki tärkeinä pitämäsi asiat, niin myönteiset kuin kielteisetkin, auttavat meitä kehittämään tuotteitamme.

Kiitos!

Osoite: Bang & Olufsen a/s
Consumer Service
dept. 7210
Peter Bangs Vej 15
DK-7600 Struer

Faksi: Bang & Olufsen
Consumer Service
+45 97 85 39 11 (faksi)

Sähköposti: beoinfo1@bang-olufsen.dk

Käy Internet-sivuillamme osoitteessa...
www.bang-olufsen.com



Tämä tuote täyttää ETY-direktiivien 89/336 ja 73/23 määräykset.

**CLASS 1
LASER PRODUCT**

CD-soittimeen kiinnitetty mustakeltainen varoitustarra tarkoittaa, että laite sisältää laserjärjestelmän ja että se on luokiteltu luokan 1 lasertuotteeksi. Mikäli CD-soittimen käytössä ilmenee vaikeuksia, ota yhteys Bang & Olufsen -jälleenmyyjään. Laitteen kotelon saa avata vain ammattitaitoinen huoltohenkilö.



VAROITUS: Kaikki muut kuin näissä ohjeissa selostetut toimenpiteet voivat altistaa vaaralliselle säteilylle.

